



Инструкции за употреба на домашни градини Véritable® - Франция

Уважаеми клиенти,

Радваме се, че сте избрали домашна градина на марката Véritable®. Желаем Ви много радост с нея. Така Вие доказвате, че отдавате голямо значение на здравословното и вкусно хранене. Всички изделия на Véritable® са произведени във Франция, от висококачествени материали. Всички блокчета (Lingot®) са произведени във Франция от 100% естествени, биоразградими и без съдържание на ГМО материали и семена.

За да се радвате дълго време на закупените от Вас градини, спазвайте указанията за употреба, почистване и поддържане. Моля, прочетете тези инструкции за употреба и ги запазете за бъдещи справки.

ВНИМАНИЕ! Пълнителите (Lingot®) и домашните градини на Véritable® са съвместими само и единствено едни с други!



ОПИСАНИЕ НА ПРОДУКТА

Véritable® CLASSIC, SMART, CONNECT

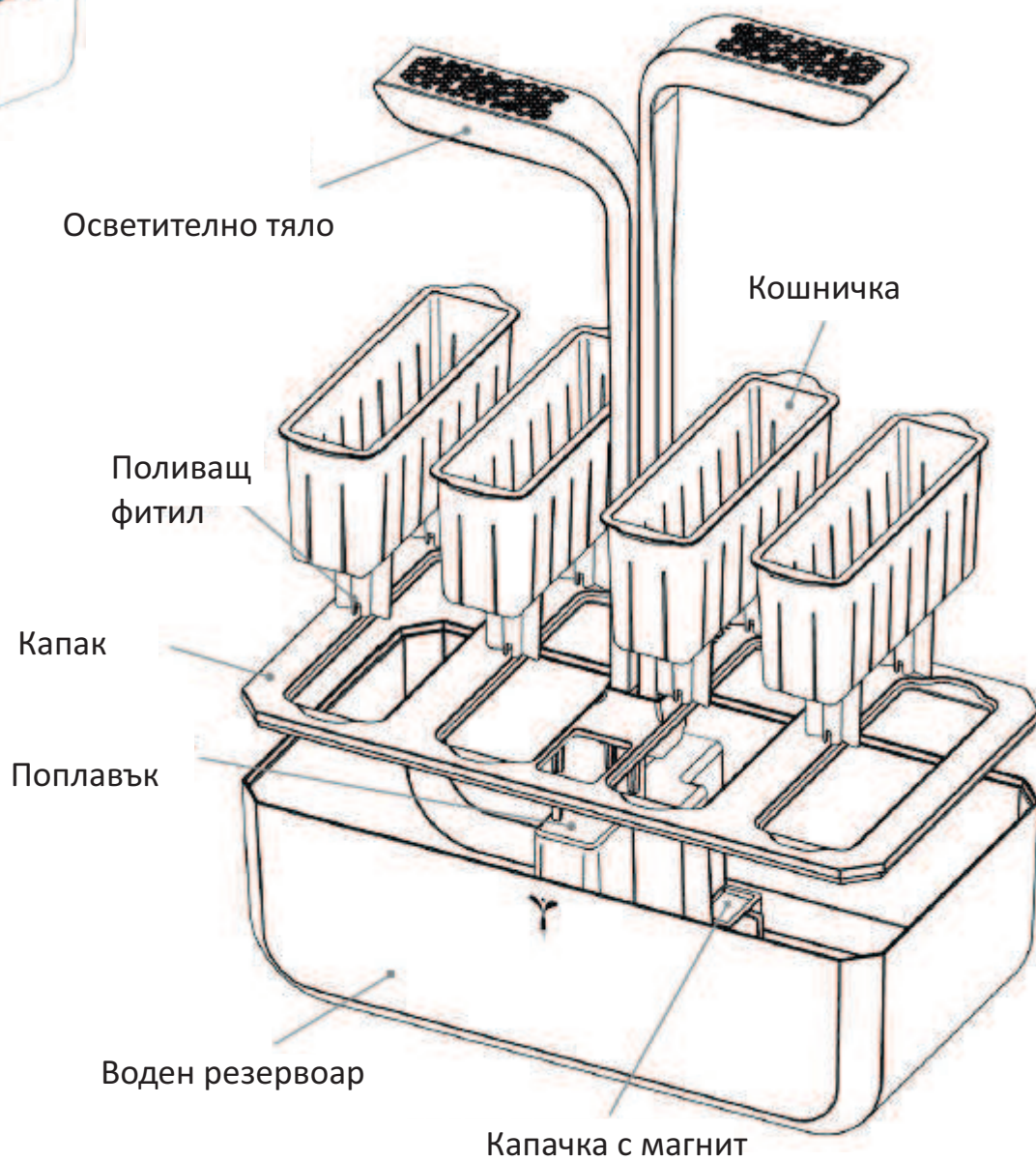
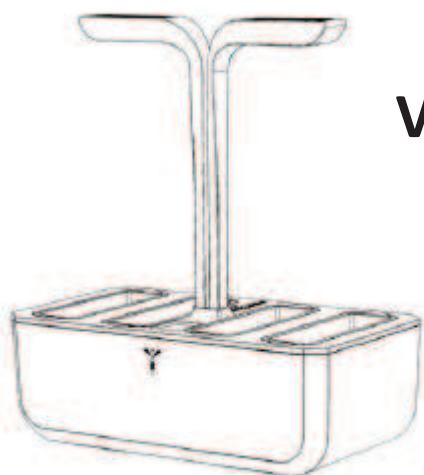

Адаптор

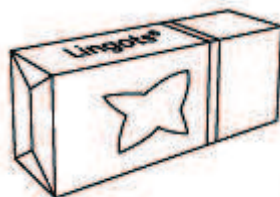

X 4

4 бр. Lingot® (пълнители)



Инструкции

ОПИСАНИЕ НА ПРОДУКТА Ecky® CLASSIC, SMART, CONNECT

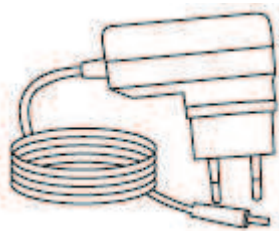
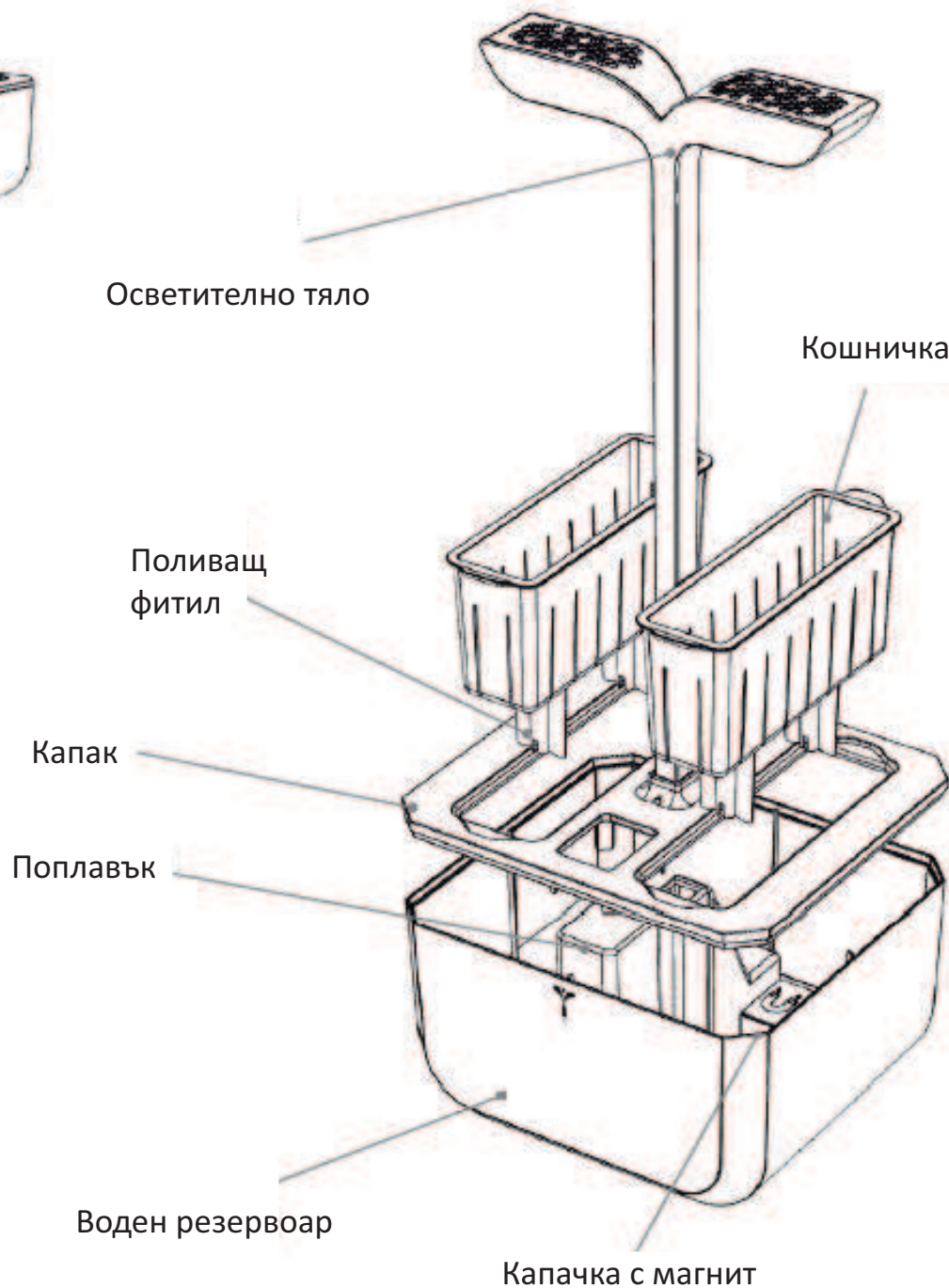
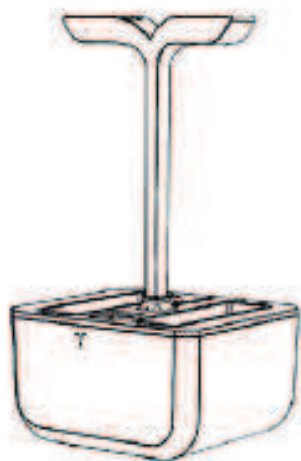

Адаптор

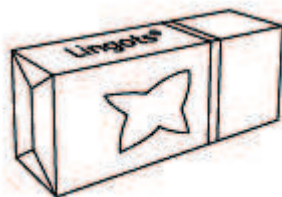

X 2

2 бр. Lingot® (пълнители)



Инструкции

ИНСТРУКЦИИ ЗА УПОТРЕБА

Легенда:

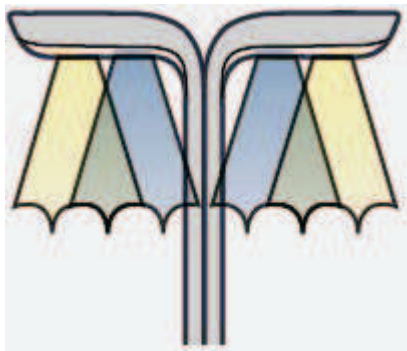

Мигащи светлини



Постоянно светещи светлини

Къде и как да поставите Вашата градина

От голямо значение за функционалността на градинката е мястото и условията на околната среда, къде ще я поставите. За правилна употреба и най-добри условия за растеж на растенията, моля, спазвайте следните инструкции:

- Градините са предназначени само за домашна употреба. Не са подходящи за употреба на открито (фиг. 1)!
- Не ги поставяйте в близост до източници на топлина и/или отоплителни уреди и тела (фиг. 2)!
- Не ги поставяйте в студени и/или неотопляеми стаи и помещения (фиг. 3).
- Не ги поставяйте под/пред климатик и/или вентилатор (фиг. 4)!
- Оптималната температура и условия за отглеждането на растенията е от 20°C до 30°C (фиг. 5).
- Поставяйте градините само върху стабилна и равна повърхност. Никога не ги поставяйте под наклон (фиг. 6)!

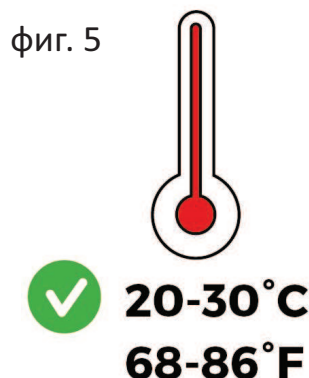
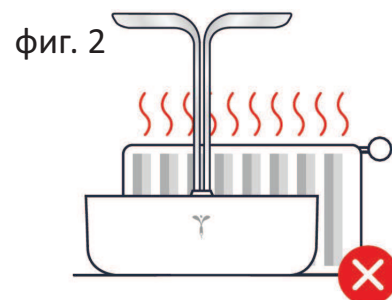
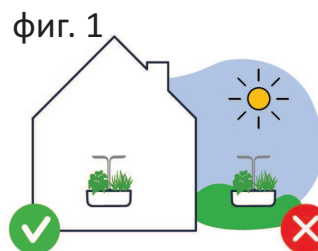

ИНСТРУКЦИИ ЗА УПОТРЕБА

Къде и как да поставите Вашата градина

- Не поставяйте градината в спалнята или помещение, в което се спи (фиг. 7).
- Никога не поставяйте градината върху метални повърхности с магнитни свойства! В долната си част градината има магнит и поставянето ѝ върху подобна повърхност ще повлияе върху нейното функциониране и може да доведе до повреди!

фиг. 7



фиг. 8

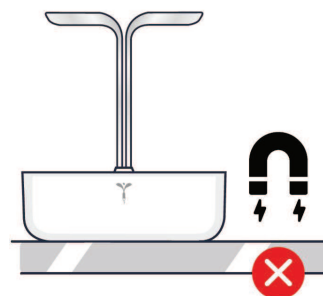

Подготовка за работа

- След като разопаковате градинката и изберете подходящо място за нея, поставете жакат на захранващия кабел в буксата, която се намира отзад и отдолу. Подгответе адаптора за свързване с контактната мрежа (фиг. 9).

фиг. 9

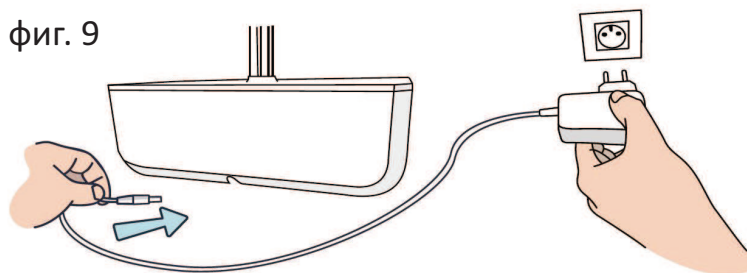

- Извадете осветителните тела и ги поставете в отворите за тях. Натиснете ги, докато щракнат (фиг. 10).

фиг. 10

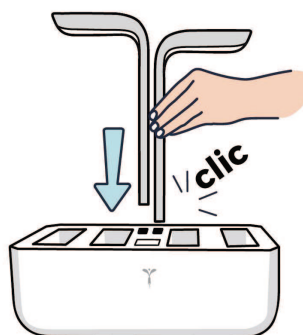

фиг. 11

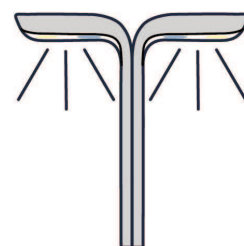

- След като сте поставили осветителните тела свържете адаптора с контактната мрежа (фиг. 11).

ВНИМАНИЕ! Когато включите градината в контактната мрежа, светлините се включват и работят 16 часа, след което се изключват за 8 часа. Цикълът се повтаря, докато градината е включена в контактната мрежа. Изберете подходящото време (рано сутрин), за да я включите (фиг. 12).

фиг. 12

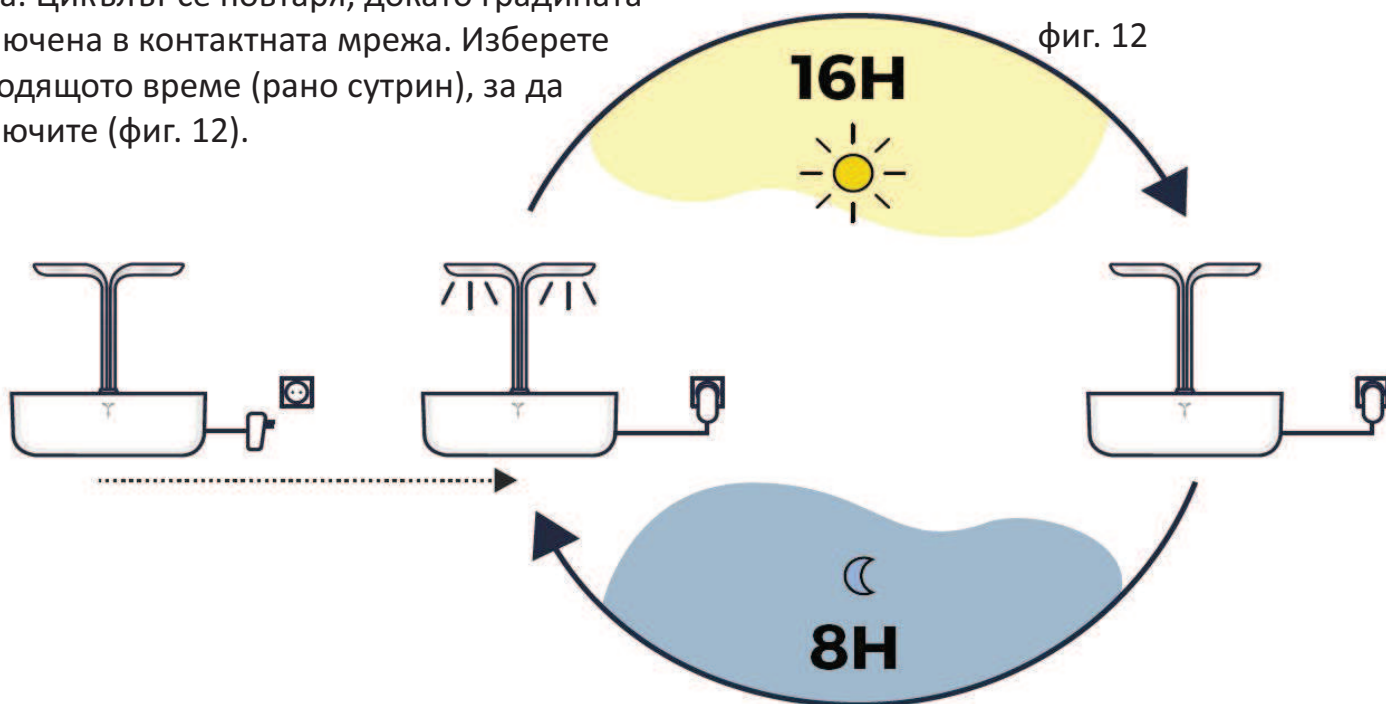

ИНСТРУКЦИИ ЗА УПОТРЕБА

Подготовка за работа

- Можете да прекъснете цикъла на включване и изключване на светлинните тела по всяко време. Изключете градината от контактната мрежа за минимум 20 секунди, след което я включете отново, когато желаете цикълът да стартира (фиг. 13).

- Когато включите градината в контактната мрежа, осветителните тела светват. Ако във водния резервоар няма вода или тя е недостатъчно, светлините ще започнат да мигат. При различните модели домашни градини светлините мигат по различен начин:

Фиг. 14 - Модели Véritable® Classic / Smart

Фиг. 15 - Модел Véritable® Connect

Фиг. 16 - Модел Exky® Classic / Smart и Connect

- Когато налеете вода в резервоара и тя покрие минималното ниво, светлините ще спрат да мигат и ще светят постоянно (фиг. 17).

- Когато наливате вода в резервоара, използвайте отвора над поплавката. Наливайте вода, докато поплавкът не затвори отвора. Това е максималното ниво на водата (фиг. 18).

Поставяне на пълнители (Lingot®)

- Тези пълнители са специално разработени от Véritable® и са съвместими само с техните домашни градини.

- Можете да вакуумирате пълнителите и да ги съхранявате в хладилник на температура от 4°C до 6°C до една година.

- Преди да отворите опаковката на пълнителя, който сте избрали, моля, прочетете внимателно информацията на листовката. Там се съдържа информация за растението, състава на средата на отглеждане, инструкции за правилното поставяне на пълнителя и др. (фиг. 19).

- Поставете пълнителя в празна кошничка и го натиснете внимателно надолу (фиг. 20).

фиг. 13

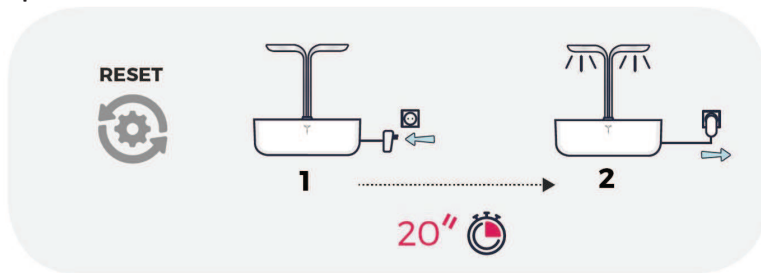

фиг. 14



фиг. 15

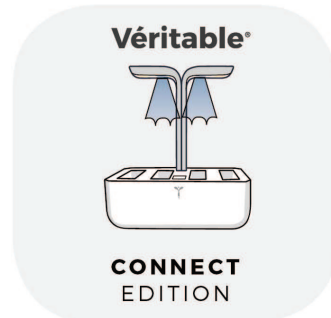

фиг. 16

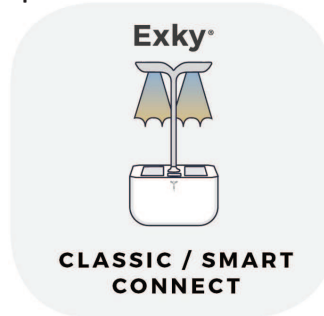

фиг. 17

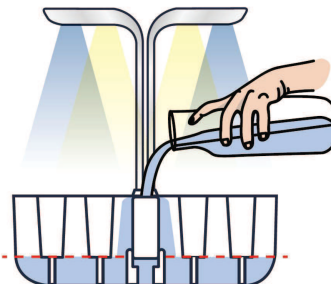

фиг. 18

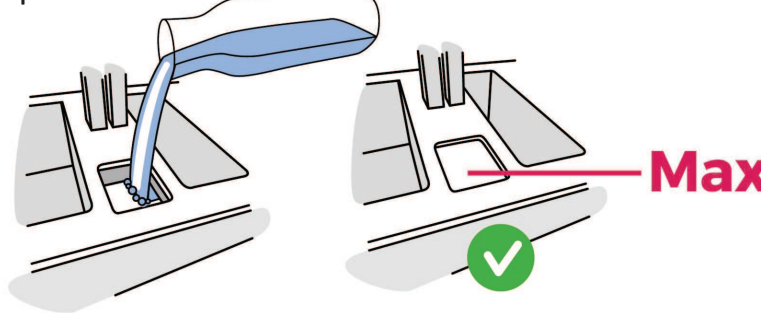

фиг. 19

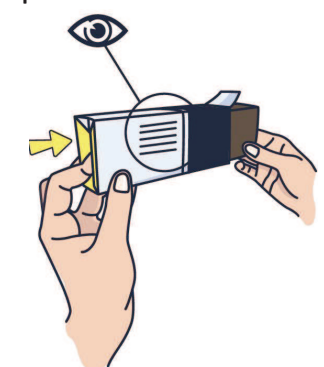

фиг. 20

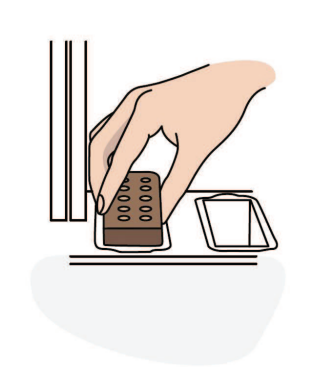

ИНСТРУКЦИИ ЗА УПОТРЕБА

Поставяне на пълнители (Lingot®)

- Проверете дали пълнителят е правилно и равномерно поставен в кошничката. Ако е необходимо, го натиснете в краищата, за да го изравните (фиг. 21).

- Намерете езичето на опаковката, което съдържа името на растението и поле за попълване и го отрежете. Попълнете датата на поставяне на пълнителя и партидният му номер. Поставете надписаното картонче между кошничката и тялото на градината (фиг. 22).

- Когато всички пълнители са поставени по кошничките, а те в градината, ще започнат да се напояват от водата в резервоара (ако няма такава, налейте съгласно фиг. 17 и фиг. 18) (фиг. 23).

- Когато пълнителите са достатъчно напоени, нивото на водата в резервоара ще спадне (фиг. 24).

- Можете да допълните вода до максималното ниво (фиг. 25).

Функция - адаптивно осветление

- Функцията променя интензитета на тази част от невидимия спектър на светлината, пряко влияещ върху растежа на растенията. Някои модели домашни градини разполагат с адаптивно осветление, което им позволява да бъдат поставени на място, огрявано от слънчева светлина. Този вид осветление се адаптира спрямо околната светлина: когато около градината е достатъчно светло, лампите намаляват излъчената светлина и обратно. Такива модели са всички вариации на "SMART" и "CONNECT". При класическите модели (CLASSIC) няма адаптивно осветление и не е препоръчително тези градини да бъдат поставяни в близост до прозорец (фиг. 26).

фиг. 21

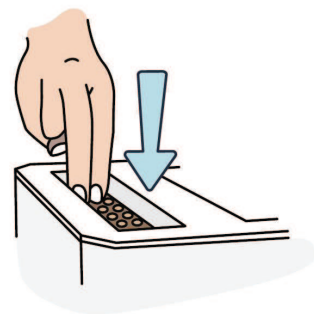

фиг. 22

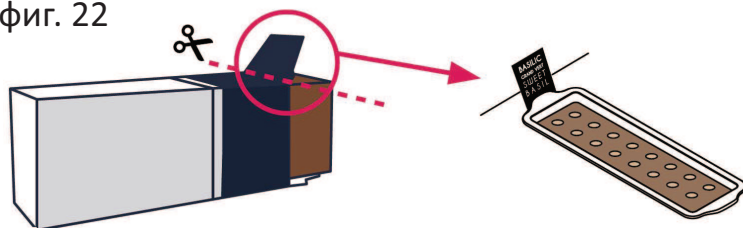

фиг. 23

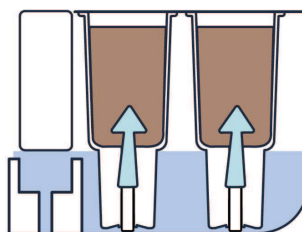

фиг. 24

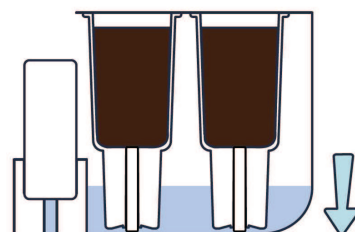

фиг. 25

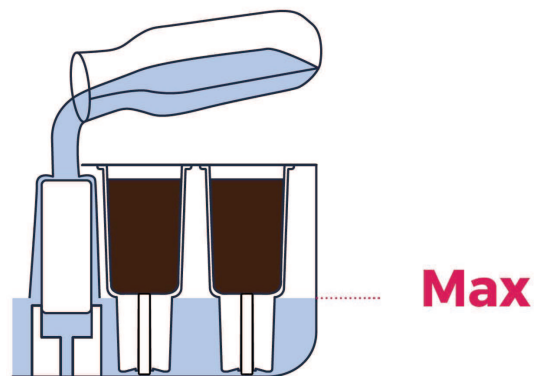

фиг. 26

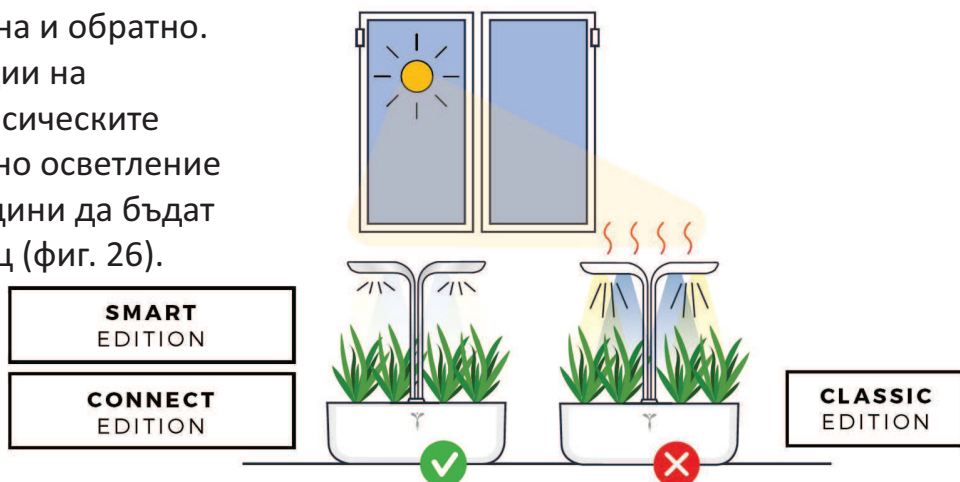

ИНСТРУКЦИИ ЗА УПОТРЕБА

Модел "CONNECT"

• Този модел Ви позволява да свържете мобилно устройство (телефон или таблет) с Вашата домашна градинка в 4 бързи стъпки.

1. Свалете приложението "Veritable" от "App Store" (за iPhone) или "Google Play" (за Android) и го инсталирайте.

2. Включете "Bluetooth" свързването от мобилното устройство.

3. Ако домашната градина не е включена в контактната мрежа, я включете.

4. До 15 минути от момента на включване на градината в контактната мрежа мобилното устройство ще установи връзка с нея (фиг. 27).

• Чрез мобилното приложение "Veritable" можете да следите прогреса на Вашите растения (техния растеж), можете да променяте режима на осветление, както и да бъдете известени, когато водата в резервоара свърши.

фиг. 27

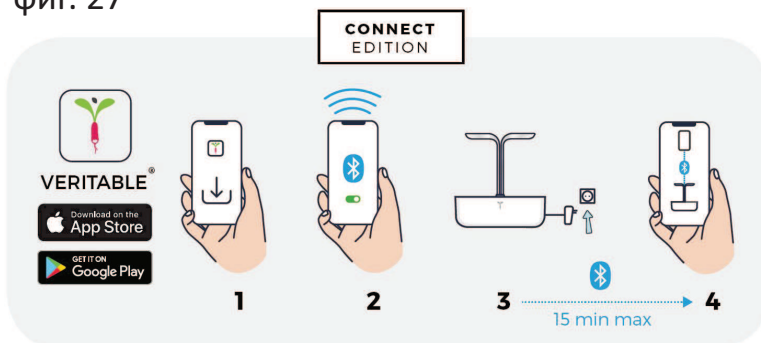

фиг. 28

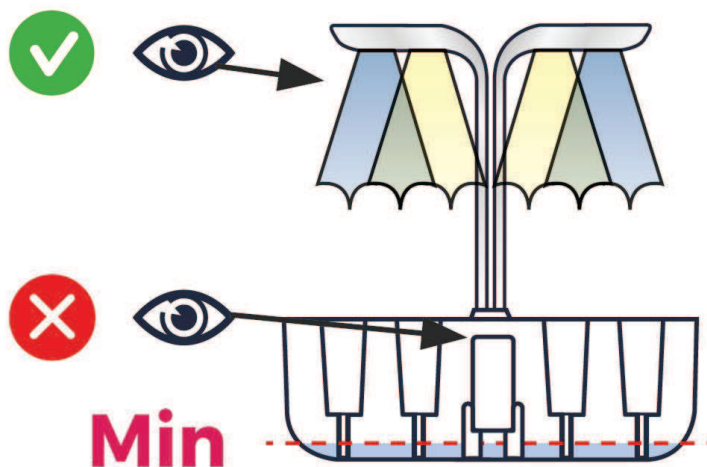

Поливане и автономност

• Домашните градини разполагат със сензор за водата в резервоара. Когато тя падне под нивото на минимума, светлините на градината ще започнат да мигат. Това е сигнал, че трябва да налеете още вода (фиг. 28).

• Налейте вода през отвора на резервоара. Когато достигнете максималното количество, светлините ще спрат да примигват и ще започнат да светят нормално (фиг. 29).

• Когато наливате вода в резервоара, винаги го правете през определения за целта отвор. Когато поплавка на резервоара застане в най-горната си позиция (затвори се), това индикира, че водата в резервоара е на максималното допустимо ниво (фиг. 30).

фиг. 29

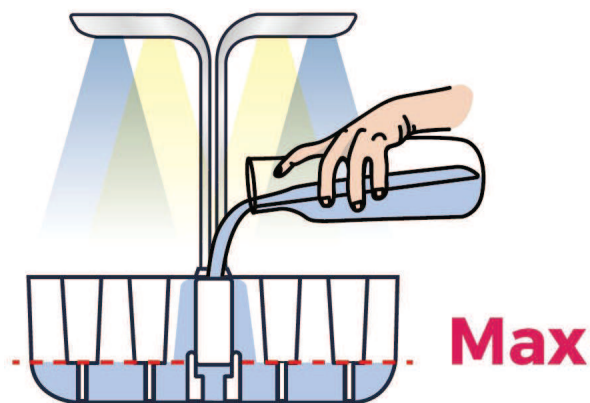

фиг. 30

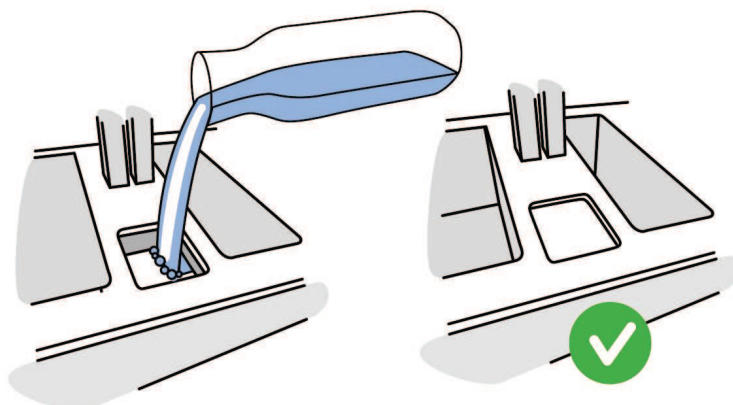

ИНСТРУКЦИИ ЗА УПОТРЕБА

Поливане и автономност

фиг. 31

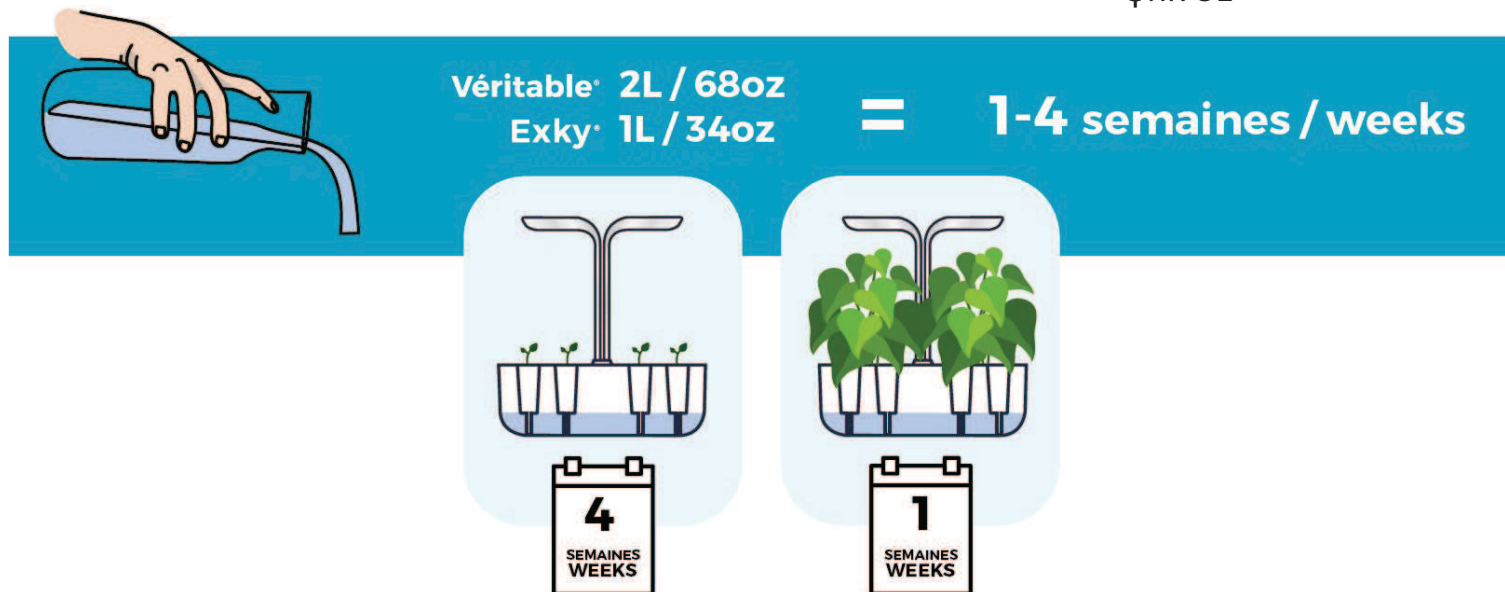

• В зависимост от степента на растеж на растенията, един пълен резервоар с вода, може да бъде достатъчен за автоматичното поливане за период от 1 до 4 седмици. Резервоарът на модел Véritable® (всички разновидности) е с вместимост 2 л., а този на Exky® (всички разновидности) е 1 л. (фиг. 31).

Грижа за растенията

- За да растат растенията правилно, трябва да полагате нужните за това грижи. До първоначалното покълване нагласете осветителните тела в най-ниска позиция (фиг. 32).
- С порастването на растенията трябва постепенно да повдигате осветителните тела нагоре. Оптималното разстояние между осветителните тела и върховете на растенията НЕ трябва да бъде по-малко от 5 см. (фиг. 33).
- В случай, че растенията порастнат повече от необходимото, е препоръчително да бъдат подкастрирани (фиг. 34).
- Когато поставяте/сменяте пълнителите, взимайте под внимание тяхното позициониране спрямо светлината. Винаги поставяйте новите пълнители така, че да можете да им осигурите нужното пространство (фиг. 35 и фиг. 36).

фиг. 32

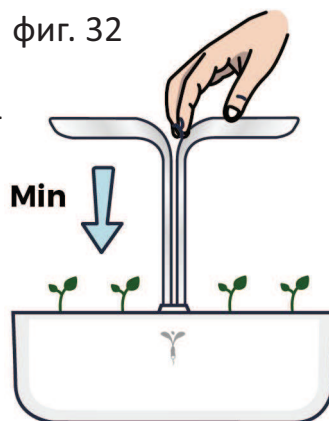

фиг. 33

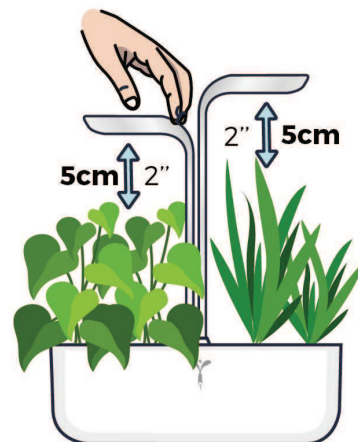

фиг. 34

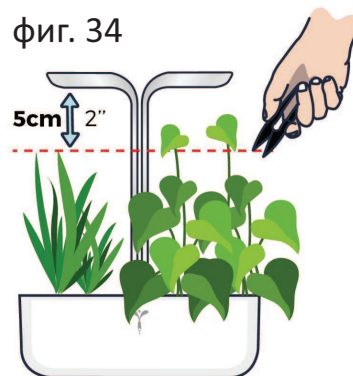

фиг. 35

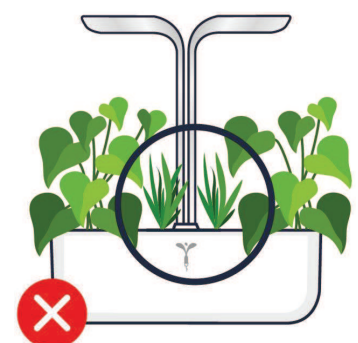

фиг. 36



ИНСТРУКЦИИ ЗА УПОТРЕБА

Грижа за растенията

- Освен правилното позициониране на новите пълнители/растения, трябва да се наблюдава и количеството светлина, което достига до всяко растение. Не позволявайте на някое по-голямо растение да хвърля постоянна сянка върху по-малките (фиг. 37).

- Ако установите, че до някое от растенията не достига достатъчно светлина, е препоръчително да премахнете част от листата, които му пречат. Премахвайте само толкова, колкото ще употребите по време на готвене или колкото е необходимо за новото растение (фиг. 32).

- Когато събирате реколта, премахват изсъхнали клонки и/или листа или подкастрирайте някое растение, за да освободите място за друго, е необходимо да спазвате няколко полезни и важни съвета (фиг. 39).

- Винаги използвайте ножици за премахването на листа и клонки. Никога не ги откъсвайте! Изрязването става много по-прецизно и лесно от откъсването. По този начин Вие запазвате растението, без да го наранявате и му позволявате да расте отново на същото място. Това удължава живота на растението и повишава общата реколта, която можете да съберете.

- Когато събирате реколта или подкастрирайте растението, винаги отрязвайте НЕ повече от 1/3 от височината/обема на растението (зависи от вида на растението). Ако отрежете повече, това ще повлияе върху количеството на всяка следваща реколта или може да увреди самото растение.

- Препоръчително е да премахват изсъхналите и увехнали части на растението. Проверявайте периодично за наличието на такива.

фиг. 37



фиг. 38



фиг. 39

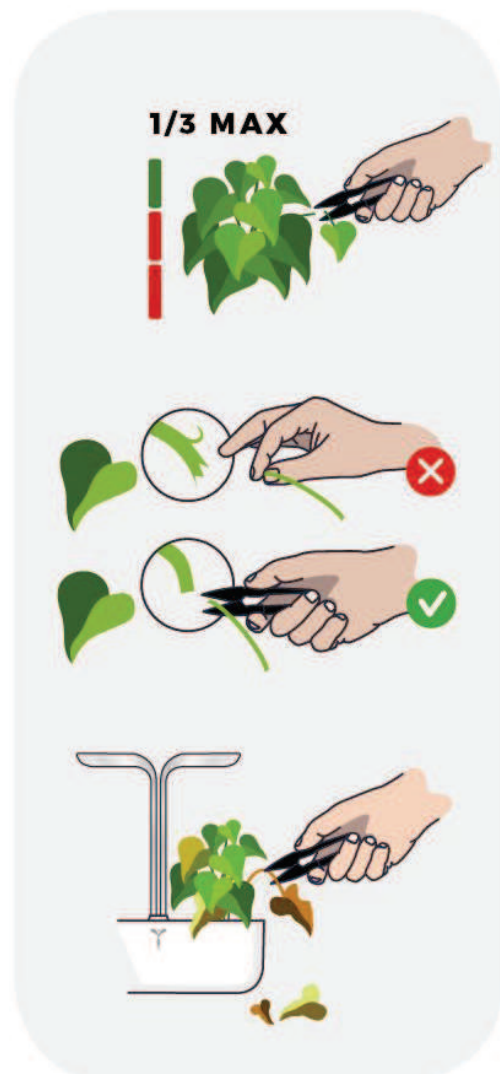

ИНСТРУКЦИИ ЗА УПОТРЕБА

Събиране на реколта и опрашване

фиг. 40

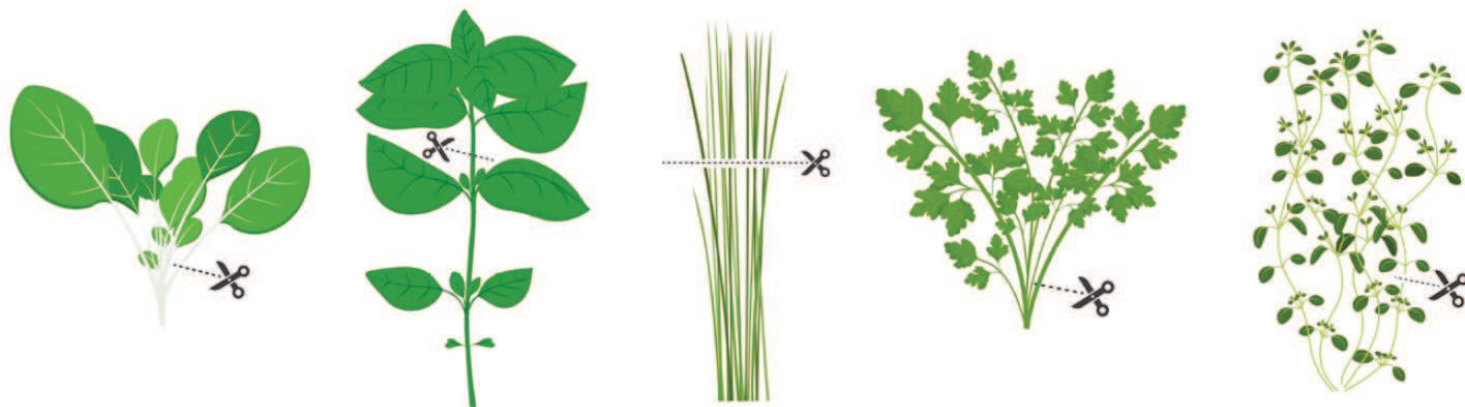

- Освен правилната грижа за растенията - начинът, по който са подредени пълнителите, мястото, където е поставена домашната градина, периодичното проверяване дали до всяко растение достига достатъчно светлина и т.н., е необходимо да знаете как да събирате правилно реколтата. За всеки вид растение има различни методи за събиране на реколтата (фиг. 40).

- Друг важен аспект от правилното отглеждане на растения е да знаете, дали трябва да полагате допълнителна грижа за тях или не. Всички растения с плодове (чушки, камби, чери домати, мини домати, диви ягоди) трябва да бъдат ръчно опрашвани, за да раждат съответните плодове. Препоръчително е, след като цъфнат растенията, да бъдат ръчно опрашвани веднъж на всеки два дни (фиг. 41).

- Всички чушки и ягоди трябва да бъдат опрашвани с помощта на четчица за опрашване на цветя. Прокарвайте четчицата от цвят на цвят. Бъдете внимателни, тъй като цветовете са много деликатни (фиг. 42).

- Всички видове домати могат да бъдат опрашвани, като внимателно разтърсвате растението в рамките на 5 секунди по няколко пъти дневно. Най-подходящото за това време е на обяд в топли, слънчеви дни, с ниска влажност на въздуха (фиг. 43).

фиг. 41



POLLINISATION
POLLINATION



2 JOURS
DAYS

фиг. 42

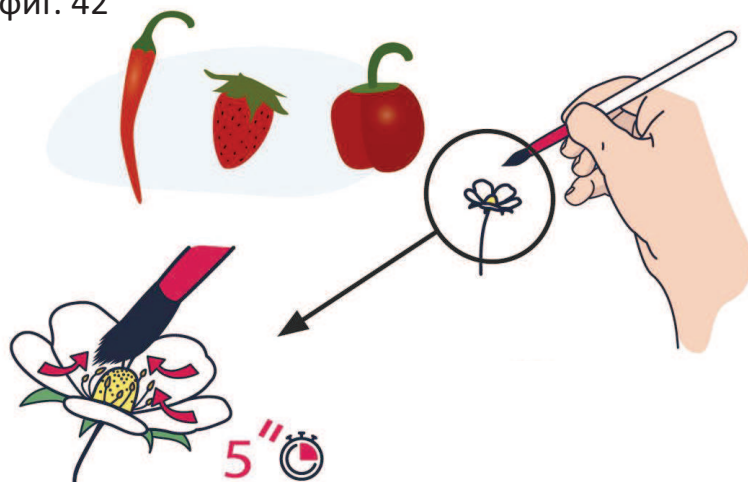

фиг. 43

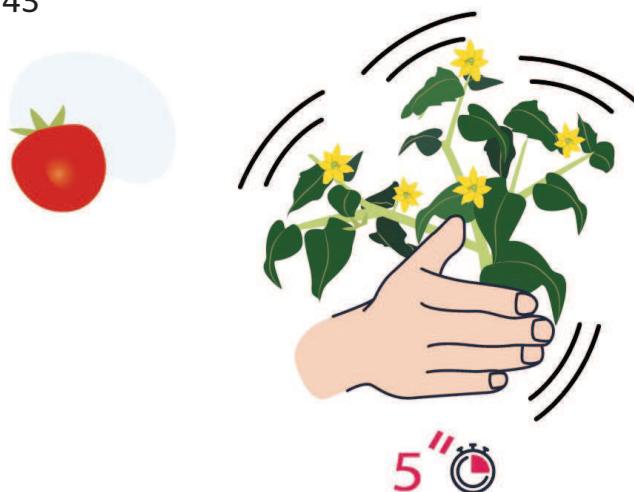

ИНСТРУКЦИИ ЗА УПОТРЕБА

Смяна на пълнители (Lingot®)

• Всяко растение има определен живот. След като изтече обозначеният период от време на опаковката на пълнителя, или когато искате да смените отглежданите растения, е необходимо да смените целият Lingot®. Извадете кошничката с растението, което искате да подмените (фиг. 44).

• Стиснете кошничката в средата, за да избухтате пълнителя от нея (фиг. 45).

• Обърнете кошничката с фитилите нагоре и я изтръскайте, докато целият пълнител не изпадне от нея (фиг. 46).

• Всеки пълнител е произведен от 100 % биоразградими съставки, с органични семена, без пестициди, без ГМО или други вредни или опасни материали. След като го извадите от градината, можете да го изхвърлите, да го засадите в саксия или направо в почвата, без риск за околната среда или здравето (фиг. 47).

• За да поддържате домашната градина и отглежданите растения чисти и здрави, е необходимо да подменяте поливащите фитили веднъж на всеки 6 месеца. Когато подменяте пълнителите в кошничките можете да смените и фитилите. Обърнете празната кошничка с фитилите нагоре и ги издърпайте един по един с пръсти. Почистете кошничката, ако е необходимо и поставете новите фитили според схемата (фиг. 48).

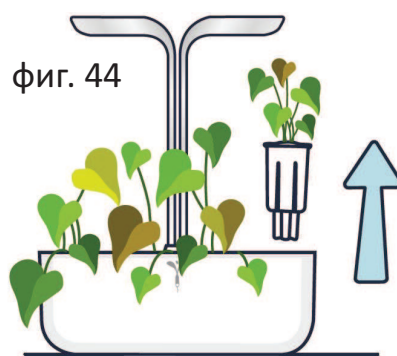

фиг. 45

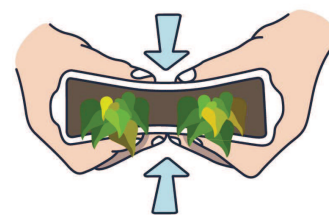

фиг. 46

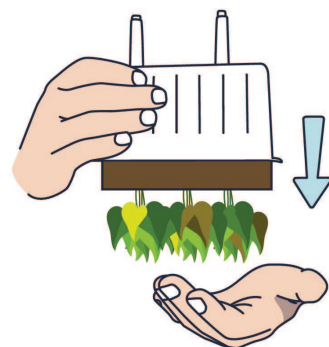

фиг. 47



фиг. 48

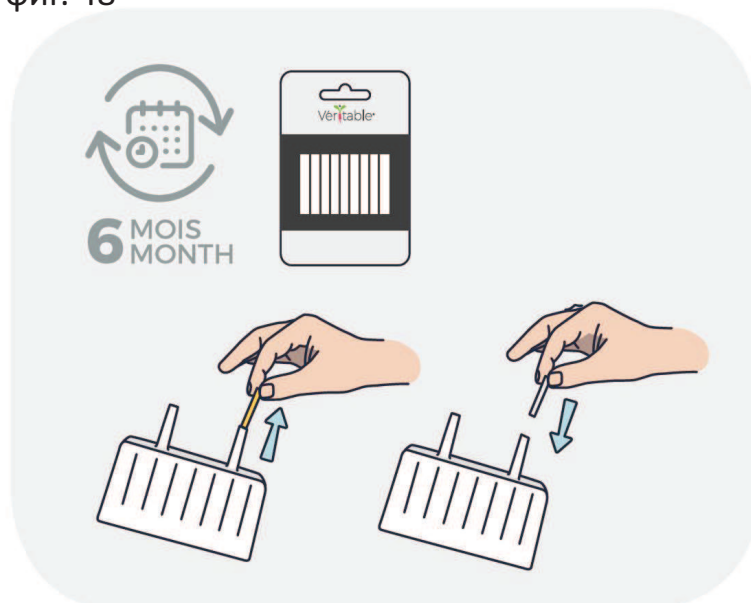

ИНСТРУКЦИИ ЗА УПОТРЕБА

Почистване и поддръжка

- Препоръчително е да почиствате основно домашните градини веднъж на всеки 6 месеца. Можете да съчетаете почистването им с подмяната на пълнители и смяната на фитилите.
- За да почистите домашната градина, първо я изключете от контактната мрежа (фиг. 49).
- Необходимо е да премахнете осветителните тела от корпуса на домашната градина, преди да я почистите. При моделите Véritable® трябва да ги изтеглите внимателно нагоре, един по един (фиг. 50). При моделите Exky® първо повдигнете леко осветителното тяло, докато видите кабела му (фиг. 52). Бъдете внимателни, за да не скъсате кабела или повредите някоя от частите! Разкачете кабела от тялото на градината (фиг. 53).
- След като сте премахнали осветителните тела, извадете кошничките. Необходимо е да извадите пълнителите, за да почистите кошничките. Препоръчително е да почиствате домашната градина, когато подменяте всички пълнители и всички фитили. Извадете пълнителите от кошничките, след което извадете и фитилите (фиг. 51).

фиг. 49

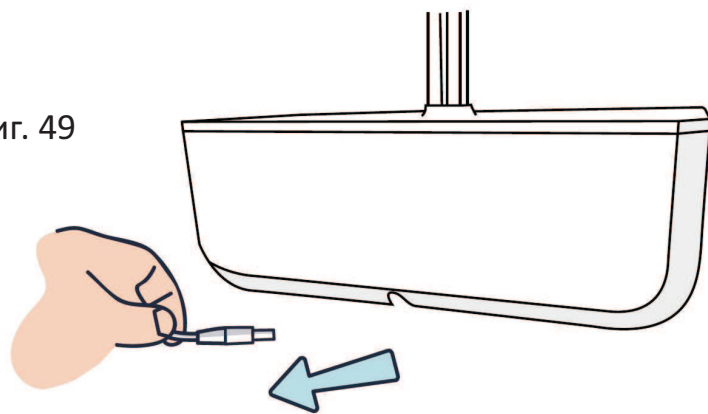

фиг. 50



фиг. 51

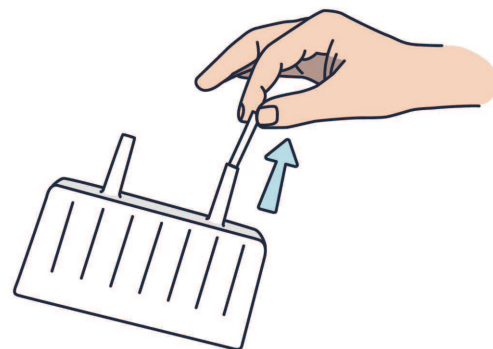

фиг. 52

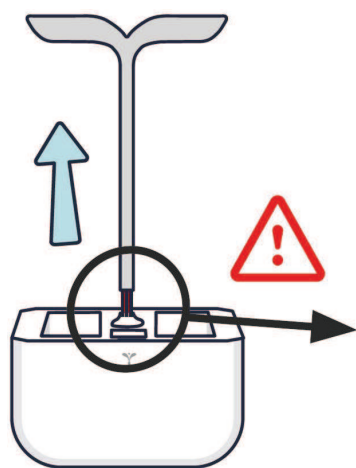

фиг. 53



ИНСТРУКЦИИ ЗА УПОТРЕБА

Почистване и поддръжка

• Някои части от домашната градина могат да бъдат почиствани в съдомиялна машина, използвайки неабразивен и неагресивен препарат. Тези части са: всички кошнички (след като бъдат извадени пълнителите и фитилите) и поплавка на резервоара (фиг. 54).

• Всички останали части (без осветителните тела) оцветени в оранжево, могат да бъдат почистени с мека кърпа и малко количество бял оцет (фиг. 55).

ВНИМАНИЕ! НИКОГА НЕ почиствайте захранващия кабел, адаптора, основното тяло на градината и осветителните тела във вода или под течаща вода! Това може да повреди уреда! Когато наливате вода в резервоара или почиствате градината, внимавайте да не попадне вода или друга течност в отвора за осветителните тела (фиг. 56)!

• Когато почиствате градината, почиствайте и магнита в основното тяло. Отворете капачето, извадете магнита, почистете го с мека кърпа и малко бял оцет. Върнете го на мястото му и поставете обратно капачето (фиг. 57).

фиг. 54

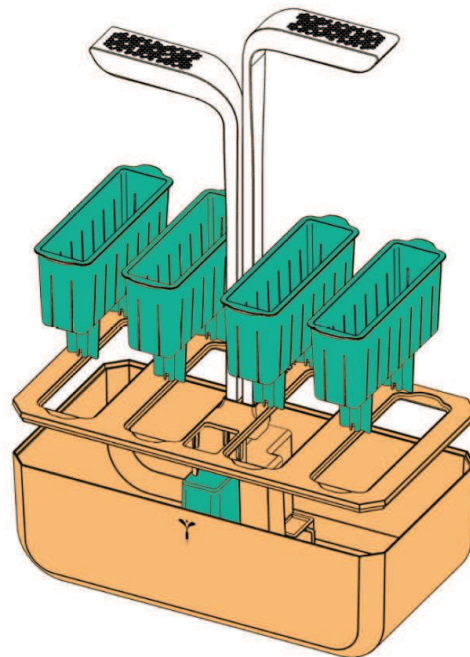

фиг. 55

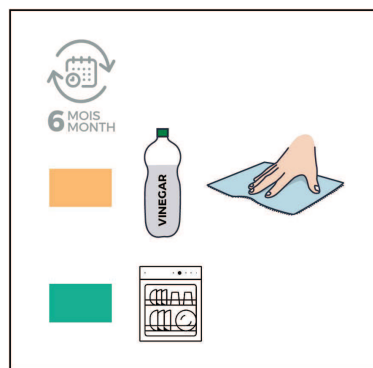

фиг. 56

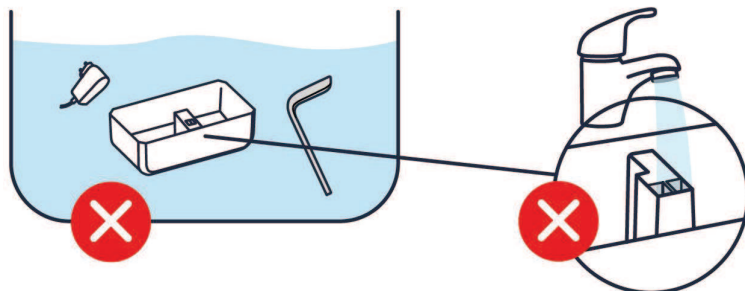

фиг. 57

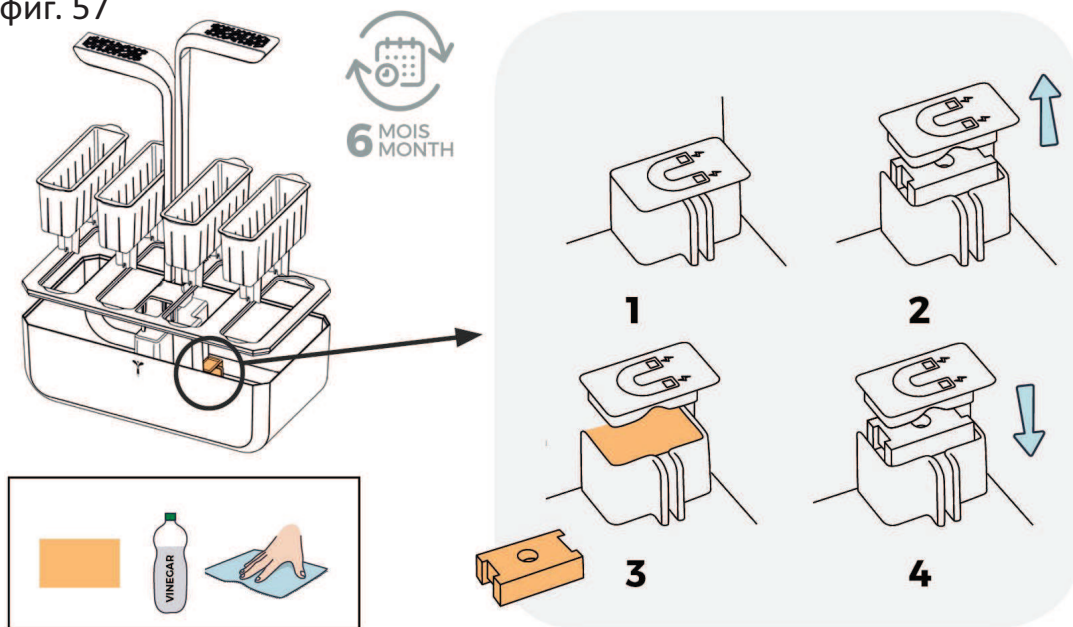

ОТСТРАНЯВАНЕ НА НЕИЗПРАВНОСТИ

Неизправност:

- Светлините примигват бавно.
- Светлините примигват бързо.
- Светлините не светят.
- Светлините светят, но само в синьо или само в бяло.
- Семената в пълните-лите не са покълнали.
- Най-горната част от растението е изгорена.
- Растенията имат цвят, но не и плодове.

Вероятна причина:

- Резервоарът е празен.
- Градината е поставена върху метална повърхност.
- Магнитът е заклещен в една позиция.
- Има проблем с адаптора.
- Осветителните тела не са поставени правилно.
- Градината не е включена в контактната мрежа.
- Осветителните тела не са поставени правилно.
- Семената имат процент на покълване между 65% и 95%. Ако повече от 1/3 от семената не са покълнали до 20 дни, проверете:
 - Неправилна температура.
 - Пълнителя не се напоява правилно.
 - Неправилно съхранение.
- Растението е прекалено близо до светлината.
- Цветовете не са опрашвани.

Отстраняване:

- Напълнете резервоара с вода.
- Преместете градината върху друга повърхност.
- Отворете капачето на магнита и проверете дали може да се движи свободно. Почиствайте на всеки 6 месеца.
- Потърсете оторизиран сервиз.
- Извадете ги и внимателно ги поставете обратно на мястото им.
- Проверете дали използвания контакт работи и проверете дали захранващия кабел е поставен в уреда.
- Извадете ги и внимателно ги поставете обратно на мястото им.
- За някои семена е необходима температура от поне 20°C. Преместете градината на по-топло място.
- Натиснете го добре в кошничката, за да могат фитилите да го достигат.
- Пълнителят е съхраняван неправилно (на прекалено горещо или влажно място). Сменете го с нов.
- Повдигнете осветителните тела и отрежете изгорената/изсъхналата част от растението. Незабравяйте да подкастрирате и да събирате реколтата всяка седмица.
- Необходимо е ръчно да опрашвате растенията (виж „Събиране на реколтата и опрашване“).

ОТСТРАНЯВАНЕ НА НЕИЗПРАВНОСТИ

Неизправност:

- Растенията нямат цвят.

- Има мухъл/мъх по пълнителите.

- В растенията има насекоми.

Вероятна причина:

- Недостатъчно „тъмни“ периоди (растенията имат нужда от всекидневен „тъмен“ период, за да растат цветовете).
- Недостатъчно светлина.
- Неправилна температура.
- Светли петна около семената на пълнителя.
- Бял пух или зелен мъх.

Lingot® са произведени от пастьоризиран естествен субстрат, което гарантира, че нямат насекоми. Ако откриете насекоми в растенията, то те са дошли от други растения в дома Ви или отвън. Няколко насекоми няма да навредят на растенията, но ако не предприемете действия, те бързо ще се умножат. Ето няколко съвета:

- Използвайте специални препарати срещу листни въшки и дребни насекоми (мухи, комари и др.).
- Използвайте нетоксични инсектициди.

Внимание! При поява на насекоми по растенията, третирайте всички растения в жилището! Ако използвате препарати, винаги измивайте добре листата и плодовете, които ще консумирате.

- Ако проблемът не бъде решен чрез препарати, най-добре е да започнете наново. Съберете използваемата реколта от растенията, изхвърлете пълнителите, почистете добре градината и нейните части. Изчакайте няколко дни, за да се уверите, че в жилището няма повече насекоми. Поставете нови пълнители.

Отстраняване:

- Ако градината Ви е на място, където има светлина (естествена или изкуствена), трябва да я премествате за 8 часа на денонощие на тъмно.
- Трябва да подкастрирате растенията веднъж седмично, за да могат да бъдат добре огрявани от осветителните тела.
- Преместете градината на по-топло или по-студено място (в зависимост от растението). Доматите и чушките обичат топлината: 21°C до 32°C.
- Това не е мухъл, а глина. Използва се за фиксиране на семената в пълнителя. Това е нормално.
- Може да се появи по време на покълване и първите 2 месеца. Това е нормално за органичното безпочвено покълване и зависи от влажността на въздуха. Не надвишавайте максималното ниво на резервоара.

ИНСТРУКЦИИ ЗА БЕЗОПАСНОСТ

- Градините на Véritable® са само за домашна употреба. Не ги използвайте в мокри и влажни помещения (баня, мазе, близо до отворени прозорци или навън).
 - Пазете ги от горещи повърхности и източници на топлина (камина, печка, котлон и др.).
 - Градините не са играчка. Пазете далеч от деца!
 - Светлината от осветителните тела не съдържа UV или IR лъчи.
 - Никога не гледайте директно в светлините. LED осветлението е изключително мощно!
- ВНИМАНИЕ!** Малките деца са много чувствителни на този тип осветление. Не използвайте градината в стаи, в които има малки деца!
- Използвайте градините само по предназначение. Не използвайте аксесоари и допълнения, които не са препоръчани от производителя.
 - Не използвайте светлината от градините, като основна светлина за помещението.
 - Избягвайте да поставяте или пренасяте замърсители около градините!
 - **НИКОГА НЕ** включвайте градината, ако охранващия кабел, адаптора или някоя друга част са повредени, са били изпуснати/ударени или намокрени!
 - **НИКОГА НЕ** отваряйте вътрешния кожух на градината (електрониката), осветителните тела или адаптора! Гаранцията **НЕ** покрива подобни действия!
 - Използвайте само оригиналния адаптор за градината!
 - Градините работят на 12 V. За да се намали рискът от токов удар, адапторът е със специален щепсел. **НИКОГА НЕ** променяйте адаптора и щепсела!
 - Винаги изключвайте от контактната мрежа, преди да почистите градината!
 - При нормална употреба осветителните тела и адаптора могат да се загреят. Това е нормално и не представлява риск за пожар или повреда.
 - **НИКОГА НЕ** покривайте осветителните тела, докато те работят! Това може да доведе до прегряване на LED светлините!
 - Пълнителите са от 100% естествени материали, но **НЕ** са ядливи. Пазете настрана от деца и домашни любимци.

ВНИМАНИЕ! Гаранцията не покрива следните повреди и неизправности:

- Повреди, причинени от небрежност, неправилна употреба, удар, неправилно съхранение, пренасяне или поддръжка.
- Нормално износване (промяна на цветовете и др.).
- Изгубени или повредени подвижни части (кошнички, магнит, фитили и др.).
- Повреди, причинени от екстремни обстоятелства (пожар, наводнение, токов удар и др.).
- Промяна, разглобяване и модифициране на уреда от неоторизиран сервиз/техник.
- Ако градината не е закупена от оторизиран магазин/дистрибутор.
- При използване на различни пълнители за кошничките от оригинални Lingot®.

Внимание! LED светлините имат дълъг живот и няма да Ви се налага да ги подменяте. Ако все пак има проблем с тях, можете да закупите резервни части от официалният дистрибутор. Всяка смяна на такива части и/или ремонт по градините **ТРЯБВА ДА БЪДЕ ИЗВЪРШЕН** в оторизиран сервиз.

ПОЛЕЗНА ИНФОРМАЦИЯ

Характеристики Véritable®

- Размери: 33 x 18,5 x 38-45 см.
- Тегло: 1,5 кг.
- Капацитет на резервоара: 2 л.

Адаптор

Вход: 100 - 240V; 0.3A; 50 - 60 Hz
Изход: 12V; 1.25A

- Консумация на електричество: 10,5W (12W за модели CONNECT)
- Мощност на LED осветлението: 8W
- Възможна температура за работа: 10 до 40°C
- Оптимална температура за работа: 20 до 35°C
- Относителна влажност за работа: 10 до 95% (без конденз)
- Оптимална влажност за работа: 40 до 60%

Характеристики Ехky®

- Размери: 20 x 18,2 x 37,1 см.
- Тегло: 1,2 кг.
- Капацитет на резервоара: 1,15 л.

Адаптор

Вход: 100 - 240V; 0.4A; 50 - 60 Hz
Изход: 15V; 0.5A

- Консумация на електричество: 7,5W
- Мощност на LED осветлението: 4W
- Възможна температура за работа: 10 до 40°C
- Оптимална температура за работа: 20 до 35°C
- Относителна влажност за работа: 10 до 95% (без конденз)
- Оптимална влажност за работа: 40 до 60%

Изхвърляне и рециклиране

• Този електроуред е проектиран и произведен с висококачествени материали, които могат да бъдат рециклирани. Този уред отговаря на всички изисквания и параметри, посочени от европейската директива 2012/19 EU за изхвърляне на електроуреди - WEEE. Моля, потърсете

 подходящо за изхвърляне на електроуреди място в близост до Вас. Моля, съобразете се с местните закони за изхвърляне на отпадъци. Не изхвърляйте този уред с битови отпадъци! Правилното изхвърляне на този уред ще предотврати негативните последици за околната среда и Вашето здраве!



Всички опаковачни материали са рециклируеми!



Пълнителите (Lingot®) са изработени и съдържат 100% биоразградими материали и са напълно безопасни за природата!

ПОЛЕЗНА ИНФОРМАЦИЯ

Къде да поставите Вашата Véritable® градина?

- Домашните градини на Véritable® са предвидени за употреба само и единствено на закрито. Никога не поставяйте и не използвайте Вашите домашни градини на открито (на балкон, тераса, зимна/лятна градина и др.).
- За да работи Вашата домашна градина, е необходимо да я свържете с електрическата мрежа. Поставете градината в близост до функциониращ контакт.
- Препоръчваме Ви да поставите Вашата домашна градина в добре проветриво помещение (всекидневна, трапезария, кухня и др.).
- Пазете домашната градина далеч от деца и домашни любимци. LED осветлението, макар и безопасно, е мощно. Не позволявайте на деца или домашни любимци да гледат директно в лампите! Някои растения имат неядливи части - листа, дръжки и др. (например листата на мини розовите домати). Пазете децата и домашните любимци от случайна консумация на растенията!
- Домашните градини трябва да бъдат поставени върху равна, хоризонтална и стабилна повърхност. Не ги поставяйте върху метална повърхност или такава с магнитни свойства. В долната част на резервоара има магнит с поплавък, отговарящ за предупредителната система показваща недостатъчното количество вода в резервоара. Поставянето на градината върху метална/магнитна повърхност пречи на работата на този магнит!
- Не поставяйте градината в близост до постоянно отворен прозорец, радиатор, вентилатор, абсорбатор, климатик и др. Някои растения не обичат течението или рязка промяна в температурата.
- Не е препоръчително да поставяте градината в спалнята или в помещение, където се спи. Светлината от LED осветлението може да повлияе върху Вашият сън и спокойствие.
- Не поставяйте градината във влажни, студени и/или лошо вентилирани помещения (баня, тоалетна, мазе, мокро помещение и др.). Ако живеете близо до море, езеро или друг водоем, не се препоръчва да поставяте градината близо до прозорците, поради по-високата влажност на въздуха.
- Перфектната работна температура е между 18°C и 30°C.

Как да подредите Вашите пълнители (Lingot®) ?

- Правилното поставяне (подрезждане) на пълнителите играе важна роля за растежа на избраните от Вас растения. Някои видове растения се комбинират добре, но е важно как ще ги поставите в градината. На открито растенията растат на по-голямо разстояние едно от друго и не се конкурират за светлина. На закрито, което Ви предлагат домашните градини на Véritable®, е необходимо Вие да се грижите за това!
- За да поставите правилно пълнителите е необходимо да се съобразите с три критерия: вид, размер (височина/обем) и темп на растеж. Например можете да поставите босилек с друго подобно растение от едната страна, а от другата чери домати и мини чушки. По този начин комбинирате високи растения от едната страна, а от другата - такива с плодове. Темпото на растеж можете да проверите на опаковката и в инструкциите на пълнителите.
- Ако някое растение хвърля сянка или покрива друго, не се притеснявайте да го подрежете или да разместите кошниците.

ПОЛЕЗНА ИНФОРМАЦИЯ

Как да подредите Вашите пълнители (Lingot®) ?

- Можете да разделите растенията на 5 основни групи:
 - Малки растения: мащерка, цвекло, синап, теменужки и др. Тези растения остават малки, но някои от тях са обемисти. Този тип растения трябва да се поставят в средата на градина с 4 кошнички. Това им осигурява най-много светлина.
 - Средно големи растения: див лук, кориандър, къдрав магданоз, босилек, риган, манголд и др.
 - Големи растения: тайландски и лилав босилек, магданоз, маточина, градински чай, салата Бърнет, мини и люти чушки и др. Средните и големите растения имат бърз растеж на височина. Растения, като див лук например, имат нужда от много светлина. Препоръчително е да ги поставяте на подходящо място и да следите тяхната височина. Не трябва да бъдат на по-малко от 5 см. разстояние от LED светлините. Това може да изгори или изсуши горната част на растението.
 - Обемисти растения: салата Бок Чой, цвят от тиквичка, мента, маруля, салата Дъбов лист и др. Тези растения имат голям обем, ширина и понякога височина. Препоръчително е при отглеждането на обемисти растения да поставите две еднакви от едната страна на градината за по-голяма ефективност. Ако имате само едно обемисто растение е препоръчително да го поставите в някоя от двете крайни кошници и да го подрязвате редовно. Това ще осигури достатъчно пространство и светлина за съседните растения.
 - Плодови растения: всички видове домати, чушки и ягоди. Тези растения дават плодове само от опрашените цветове и понякога растат с голям обем. Препоръчително е да ги поставите в крайните кошници, за да можете по-лесно да ги опрашвате.
- Ето и 5 лесни съвета за помнене:
 - поставяйте растенията от подобен вид едно до друго.
 - поставяйте растенията с подобен размер (височина или обем) едно до друго.
 - поставяйте растенията с подобен темп на растеж едно до друго.
 - редовно подрязвайте растенията, които засенчват другите, за да може всяко растение да има достъп до достатъчно светлина.
 - регулирайте височината на осветлението. Разстоянието между растенията и LED светлината трябва да е поне 5 см. Ако растението е високо и не можете да вдигнете повече осветлението, тогава е необходимо да подрежете върховете на растението.

Как да подрязвате растенията и как да събирате реколтите?

- За да си гарантирате максимален растеж и реколта от всяко едно растение е необходимо да следвате няколко съвета за грижи и събиране.
- Необходимо е да „почиствате“ редовно растенията. Това означава да следите техният растеж, както и да следите за появата на изсъхнали или мъртви клонки и листа. Растенията трябва да се режат, преди да станат с височината на осветителните тела. Подрязването насърчава повторното израстване и производството на нови реколти.
- Растенията „работят“ заедно, за да получат необходимата им светлина. Подрязването на по-големите и буйни растения, за да се осигури светлина на по-малко е изключително важно!

ПОЛЕЗНА ИНФОРМАЦИЯ

Как да подрязвате растенията и как да събирате реколтите?

- Редовното събиране на реколтата, също допринася за развитието и растежа на растенията. Премахването на листа и плодове оставя повече светлина и хранителни вещества, за да се развиват нови такива.
 - Никога не подрязвайте/събирайте повече от 1/3 от дадено растение. Ароматните растения, като босилек, кориандър, магданоз, мащерка и др. губят своя вкус и способност да произведат нови листа по време на цъфтеж. Необходимо е при поява на нови цветове, те да бъдат подрязвани. Моля следвайте следните съвети за събиране на реколтата и подрязване:
 - Босилек: Подрязвайте най-рано след първите 3-4 седмици или когато растението има 3-4 двойки листа. За прибиране на реколтата отрязвайте само най-горните листа или цяла клонка над най-близкото до стъблото разклонение.
 - Копър: Можете да започнете да събирате реколтата, веднага щом растението има поне 4-5 листа (около 20 см. височина). Отрязвайте по-дебелото стъбло на всяко разклонение.
 - Магданоз и кориандър: Отрязвайте по едно или повече цели стъбла в основата на растението. Винаги отрязвайте външните стъбла, за да могат по-младите (средните) да се развият.
 - Лук: Събирайте след 5-тата седмица, или когато растението започне да се навива. Хванете всички клончета с една ръка и отрежете 1/3 от височината на растението. Колкото по-често събирате реколтата, толкова по-дебели и плътни ще станат останалите.
 - Мащерка, риган, мента, маточина: Събирайте само най-големите стъбла. Отрязвайте ги над разклонение или отрязвайте тези, които стърчат твърде много.
 - Събиране на реколтата на салата: Изрежете на около 3 см. от основата. Този метод на събиране Ви позволява събиране на цялата реколтата на веднъж и не позволява повторно събиране. Можете да събирате и на части - отрязвайки само по няколко от външните листа. Този метод Ви позволява събиране на по-малко количество, но повече пъти.
 - Събиране на реколтата на ядливи цветя: Събирайте само напълно разцъфнали цветя. Отрязвайте с около 2 см. дръжка. Препоръчително е да събирате цветовете рано сутрин, когато са широко отворени. Можете да премахвате плодника и тичинките от цветовете за по-рафиниран и наситен вкус.
 - Събиране на реколтата на плодове и зеленчуци: За да насърчите производството на нови такива, е необходимо да събирате вече узрелите плодове и зеленчуци веднага. Листата естествено ще пожълтеят, когато растението произвежда нови плодове. След събиране на плодовете, можете да отстраните и пожълтелите листа, за да помогнете на растението да произведе нови. Незабравяйте и да опрашвате плодовете и зеленчуците веднъж на 2-3 дни.
 - Домати: събирайте домати, когато са напълно червени/розови и леко твърди.
 - Чушки: събирайте чушките, когато започнат да променят цвета си - от зелен в жълт; от жълт в червен. Колкото повече зреят, толкова по-сладки ще станат. **ВНИМАНИЕ!** Стъблата на чушките са изключително деликатни и чупливи! Бъдете внимателни!
 - Люти чушки: Подобно на обикновените чушки, чили чушките също променят цвета си с времето. Събирайте ги, когато станат ярко червени.
- ВНИМАНИЕ!** Никога не откъсвайте листа, стъбла, клонки, цветове, плодове и др. Винаги използвайте ножица, за да отрежете желаната реколтата.

ПЪЛНИТЕЛИ

Всяка домашна градина пристига с 2 или 4 бр. пълнители.

- При модели Exku® пълнителите са 2 бр. - Сладък Босилек и Къдрав Магданоз.
- При модели Véritable® пълнителите са 4 бр. - Сладък Босилек, Къдрав Магданоз, Див Лук и Мащерка.

Lingot® (пълнител) Sweet Basil Organic - Сладък Босилек (*Ocimum basilicum*) Арт. № VLIN-A10-Bas001

Съдържа естествена среда за отглеждане със семена (30 бр.) за домашна употреба, с тор (NPK 15-10-20 и 15-9-11). Процент на покълване: 65-95%
Състав: 70% кокосов торф (Индия); 30% торф (Естония); тор; семена;
 DM (NF EN 13040): 117 kg / m³; OM % of DM (NF EN 13039): 96 %
 Проводимост (NF EN 13038): 0,8 - 1,1 mS/cm
 Капацитет на задържане на вода (NF EN 13041): 98 %
 Киселинност (NF EN 13037): pH 5,8; Обем (NF EN 12580): 0,336 L
 Съдържание на хлор (NF EN 13652): < 35 mg/l; **НЕ СЪДЪРЖА ГМО**
Дистрибутор: „Ню Вижън Бутик“ ЕООД; гр. София, ул. Иван Багрянов 19А
 Тел: (+359) 02 962 86 86 ; www.vip-giftshop.com / www.cookandhome.bg
Производител: „Véritable“ - ФРАНЦИЯ

Този продукт съдържа сертифицирани органични семена (сертификат - ECOCERT FR-BIO-01). Да се използва до 12 месеца от датата на закупуване. Да се съхранява на сухо и хладно място, защитено от пряка слънчева светлина.

 Пониква за 1 седмица!  Първа реколта след 4 до 5 седмици!

 Можете да събирате реколтата през следващите 4 до 6 месеца!

Големите и ароматни листа на сладкия босилек предлагат уникална комбинация от аромат и вкус. Босилекът е „царят“ на готварските подправки и се използва за овкусяване на супи, яхнии, пресни домати, пряна паста, месо, риба, ястия с яйца, билкова мас, оцет и др. Този Lingot® е предназначен за употреба с домашни градини на марката Véritable. Той Ви осигурява обилни реколти и Ви гарантира пълно удовлетворение от свежите подправки.

Lingot® (пълнител) Curly Parsley Organic - Къдрав Магданоз (*Petroselinum crispum*) Арт. № VLIN-A10-Per028

Съдържа естествена среда за отглеждане със семена (20 бр.) за домашна употреба, с тор (NPK 15-10-20 и 15-9-11). Процент на покълване: 65-95%
Състав: 70% кокосов торф (Индия); 30% торф (Естония); тор; семена;
 DM (NF EN 13040): 117 kg / m³; OM % of DM (NF EN 13039): 96 %
 Проводимост (NF EN 13038): 0,8 - 1,1 mS/cm
 Капацитет на задържане на вода (NF EN 13041): 98 %
 Киселинност (NF EN 13037): pH 5,8; Обем (NF EN 12580): 0,336 L
 Съдържание на хлор (NF EN 13652): < 35 mg/l; **НЕ СЪДЪРЖА ГМО**
Дистрибутор: „Ню Вижън Бутик“ ЕООД; гр. София, ул. Иван Багрянов 19А
 Тел: (+359) 02 962 86 86 ; www.vip-giftshop.com / www.cookandhome.bg
Производител: „Véritable“ - ФРАНЦИЯ

Този продукт съдържа сертифицирани органични семена (сертификат - ECOCERT FR-BIO-01). Да се използва до 12 месеца от датата на закупуване. Да се съхранява на сухо и хладно място, защитено от пряка слънчева светлина.

 Пониква за 1 до 2 седмици!  Първа реколта след 3 до 4 седмици!

 Можете да събирате реколтата през следващите 3 до 4 месеца!

Използвайте нежните листенца на къдравият магданоз за овкусяване на различни ястия. От бланширани зеленчуци, печени картофи и батат, различни видове месо, до дресинги за салати. За да запазите максимално наситения вкус на магданоза, го добавете накрая на готвенето. Този Lingot® е предназначен за употреба с домашни градини на марката Véritable. Той Ви осигурява обилни реколти и Ви гарантира пълно удовлетворение от свежите подправки.

Lingot® (пълнител) Chives Organic - Див лук (*Allium schoenoprasum*) Арт. № VLIN-A10-Cib004

Съдържа естествена среда за отглеждане със семена (50 бр.) за домашна употреба, с тор (NPK 15-10-20 и 15-9-11). Процент на покълване: 65-95%
Състав: 70% кокосов торф (Индия); 30% торф (Естония); тор; семена;
 DM (NF EN 13040): 117 kg / m³; OM % of DM (NF EN 13039): 96 %
 Проводимост (NF EN 13038): 0,8 - 1,1 mS/cm
 Капацитет на задържане на вода (NF EN 13041): 98 %
 Киселинност (NF EN 13037): pH 5,8; Обем (NF EN 12580): 0,336 L
 Съдържание на хлор (NF EN 13652): < 35 mg/l; **НЕ СЪДЪРЖА ГМО**
Дистрибутор: „Ню Вижън Бутик“ ЕООД; гр. София, ул. Иван Багрянов 19А
 Тел: (+359) 02 962 86 86 ; www.vip-giftshop.com / www.cookandhome.bg
Производител: „Véritable“ - ФРАНЦИЯ

Този продукт съдържа сертифицирани органични семена (сертификат - ECOCERT FR-BIO-01). Да се използва до 12 месеца от датата на закупуване. Да се съхранява на сухо и хладно място, защитено от пряка слънчева светлина.

 Пониква за 1 до 2 седмици!  Първа реколта след 6 до 8 седмици!

 Можете да събирате реколтата през следващите 4 до 6 месеца!

Когато се отнася до овкусяване по време на готвене, дивият лук е една от най-ароматните билки, които можете да използвате в кухнята. Благодарение на особения си вкус (между чесън и лук Шалот), дивият лук е подходящ за овкусяване на всички ястия! Този Lingot® е предназначен за употреба с домашни градини на марката Véritable. Той Ви осигурява обилни реколти и Ви гарантира пълно удовлетворение от свежите подправки.

Lingot® (пълнител) Thyme Organic - Мащерка (*Thymus vulgaris*) Арт. № VLIN-A10-Thy005

Съдържа естествена среда за отглеждане със семена (40 бр.) за домашна употреба, с тор (NPK 15-10-20 и 15-9-11). Процент на покълване: 65-95%
Състав: 70% кокосов торф (Индия); 30% торф (Естония); тор; семена;
 DM (NF EN 13040): 117 kg / m³; OM % of DM (NF EN 13039): 96 %
 Проводимост (NF EN 13038): 0,8 - 1,1 mS/cm
 Капацитет на задържане на вода (NF EN 13041): 98 %
 Киселинност (NF EN 13037): pH 5,8; Обем (NF EN 12580): 0,336 L
 Съдържание на хлор (NF EN 13652): < 35 mg/l; **НЕ СЪДЪРЖА ГМО**
Дистрибутор: „Ню Вижън Бутик“ ЕООД; гр. София, ул. Иван Багрянов 19А
 Тел: (+359) 02 962 86 86 ; www.vip-giftshop.com / www.cookandhome.bg
Производител: „Véritable“ - ФРАНЦИЯ

Този продукт съдържа сертифицирани органични семена (сертификат - ECOCERT FR-BIO-01). Да се използва до 12 месеца от датата на закупуване. Да се съхранява на сухо и хладно място, защитено от пряка слънчева светлина.

 Пониква за 1 седмица!  Първа реколта след 4 до 6 седмици!

 Можете да събирате реколтата през следващите 4 до 6 месеца!

Мащерката е една от най-популярните подправки за овкусяване. Натуралният вкус на мащерката се допълва от леки нотки на чушка и лимон. Тази свежа комбинация е подходяща за различни ястия. Клончетата с листенца мащерка освобождават своя аромат по време на печене. Този Lingot® е предназначен за употреба с домашни градини на марката Véritable. Той Ви осигурява обилни реколти и Ви гарантира пълно удовлетворение от свежите подправки.

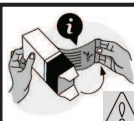
 **Внимание!** Véritable държи клиентите да са напълно удовлетворени от качеството на отглежданите в домашни градини плодове, зеленчуци и подправки. Производителът гарантира определен процент покълнали семена от различните растения. Ако Вашият Lingot® не достигне този процент, ние ще Ви го заменим с нов! Пазете тази част от оригиналната опаковка, на която е изписан партидният номер на конкретния Lingot®!

Véritable Lingot® е патентована иновация! Тези готови за употреба блокчета съдържат всички необходими елементи за отглеждането на растения: органична среда за покълване без почва, органични семена и хранителни вещества. Семената и средата за покълване са 100% органични, без наличието на ГМО продукти и са 100% биоразградими! Всички семена са предварително селектирани и Ви гарантират от 4 до 6 месеца обилни реколти, подходящи за готвене. Всеки аспект от създаването им е предварително оптимизиран за конкретното растение: разстоянието между семената, дълбочината на засаждането им, състава на средата за отглеждане, броя семена и др. Véritable предлага най-голямото разнообразие от растения за домашни градини в света! Над 70 различни растения в следните категории: „Класически ароматни подправки“, „Оригинални ароматни подправки“, „Мини плодове и зеленчуци“, „Зеленолистни и салати“, „Дълги цветя“, „Азиатски вкусове“. **ВНИМАНИЕ!** Блокчетата Lingot® могат да се използват само с домашни градини на Véritable!

Стартова тор CE 15-10-20	Тор за растеж CE 15-9-11	Тор за растеж CE 12-7-19
Общ азот (N).....15,1%	Общ азот (N).....15%	Общ азот (N).....12%
Наличен фосфат (P2O5).....9,7%	Наличен фосфат (P2O5).....9%	Наличен фосфат (P2O5).....7%
Разтворим поташ (K2O).....21,5%	Разтворим поташ (K2O).....11%	Разтворим поташ (K2O).....15%
Магнезиев оксид (MgO).....3,3%	Магнезиев оксид (MgO).....2%	Магнезиев оксид (MgO).....1,5%
Желязо (Fe).....0,169%	Желязо (Fe).....0,45%	Желязо (Fe).....0,25%
Манган (Mn).....0,16%	Манган (Mn).....0,06%	Манган (Mn).....0,04%
Бор (B).....0,017%	Бор (B).....0,02%	Бор (B).....0,01%
Мед (Cu).....0,14%	Мед (Cu).....0,05%	Мед (Cu).....0,05%
Молибден (Mo).....0,19%	Молибден (Mo).....0,02%	Молибден (Mo).....0,04%
Цинк (Zn).....0,04%	Цинк (Zn).....0,015%	Цинк (Zn).....0,01%



ГАРАНЦИОННИ УСЛОВИЯ

- Заявка за ремонт на закупената стока се приема в устна или писмена форма, на адреса на фирма „Ню Вижън Бутик“ ЕООД или на адреса на закупуване на уреда.
 - При подаване на заявка за ремонт-рекламация, потребителят задължително прилага и документите, на които се основава претенцията:
 - Гаранционна карта;
 - Касова бележка или фактура;
 - Протоколи, актове или други документи, установяващи несъответствието на стоката или услугата с договореното;
 - Други документи, установяващи претенцията по основание и размер;
 - Гаранционната карта трябва да бъде попълнена изчерпателно и четливо. Тя трябва да съдържа модел, фабричен номер (ако има), подпис на клиента, дата на покупката. Непопълнени или подправени гаранционни карти са невалидни.
 - Гаранционно обслужване може да бъде отказано в следните случаи:
 - При несъответствие между данните в документите и самата стока или опит за подправяне на гаранционната карта.
 - Когато е правен опит за ремонт, монтаж или демонтаж;
 - Когато не са спазени условията за експлоатация, съхранение и транспорт;
 - При причинени повреди от неправилно боравене, претоварване, механични повреди, сътресение, удар, въздействие на температура, влага или други фактори, извън допустимите граници, прах, предмети, растения, животни или др.
 - При токови удари, гръмотевици, наводнения, пожари, форсмажорни обстоятелства или други външни въздействия извън контрола на производителя, вносителя, търговеца или сервиза.
 - При използване на стоката не по предназначение, както и използването на битови уреди за професионални или търговски цели, в заведения, хотели, отдаване под наем и др. При работа с нестандартна хранителна система с други неподходящи или нестандартни устройства, с нестандартна кабелна мрежа, неоригинални зарядни устройства, батерии, консумативи, носители и др.
 - На гаранционно обслужване не подлежат:
 - Всички външни части, които могат да бъдат повредени по невнимание от клиента, уплътнения, аксесоари, шалтета, тапицерии, адаптери, батерии, кабели, предпазители, дистанционни управления, както и непознаване инструкцията за експлоатация на уреда.
 - При предявяване на рекламация, отговаряща на изискванията на гаранционните условия, търговецът е длъжен по своя преценка да:
 - Отремонтира стоката в законовия срок. Когато рекламацията се удовлетворява чрез ремонт на стоката, срокът за ремонта се прибавя към гаранционния срок.
 - Ако ремонтът на стоката е невъзможен или неоправдан, да я замени с нова от същия модел. Когато удовлетворяването на рекламацията се извършва чрез замяната на стоката с друга, съответстваща на договореното, търговецът е длъжен да запази гаранционните условия на потребителя.
 - Ако няма същия модел, да предложи аналогичен или друг модел с доплащане или възстановяване на заплатената сума.
 - В случай, че не бъде извършена замяна на потребителската стока, или не се поправи стоката в рамките на един месец от предявяване на рекламацията от потребителя, той може да иска разваляне на договора и възстановяване на заплатената от него сума или намаляване на цената.
 - Производителят, вносителят, търговецът или сервизът не могат да бъдат отговорни за пропуснати ползи, престой или други, вследствие на дефекта на стоката или нейния престой в сервиза.
 - По време на престоя на стоката в сервиза, сервизът не е длъжен да осигурява обратно друга стока.
 - При получаване на отремонтираната стока:
 - Потребителят е длъжен да се убеди в качеството и обема на извършения ремонт, преди да получи стоката си обратно.
 - Частите, заменени при ремонта, остават в сервиза за по-нататъшно отчитане.
 - Ако при диагностиката на стоката се установи, че тя е изправна и отговаря на техническата си спецификация, или дефектът е извънгаранционен, сервизът може да таксува клиента съобразно извършената услуга, по установения ценоразпис за извън гаранционно обслужване.
 - При съгласие се подписва Протокол за споразумение.
 - При несъгласие се попълва Констативен протокол.
- Търговската гаранция не оказва влияние върху правата на потребителите, произтичащи от гаранцията по чл. 112-115 от ЗЗП и по-точно, независимо от търговската гаранция, продавачът отговаря за липсата на съответствие на потребителската стока с договора за продажба, съгласно гаранцията по чл. 112-115 от ЗЗП. Независимо от търговската гаранция, продавачът отговаря за липсата на съответствие на потребителската стока с договора за купуко-продажба.
- ВНИМАНИЕ:**
1. Рекламации за некомплектованост и външни видими дефекти на стоката се признават само по време на покупката.
 2. Претенции за дефекти и липси не се признават, когато стоката е закупена като преоценена.

ГАРАНЦИОННА КАРТА

ВИД ПРОДУКТ	Домашна градина
МОДЕЛ	Veritable / Exky
ФАБРИЧЕН НОМЕР	
ДАТА НА ЗАКУПУВАНЕ	
ГАРАНЦИОНЕН СРОК	2 ГОДИНИ (24 МЕСЕЦА)
МАГАЗИН/ОБЕКТ	
СЕРВИЗ (ПЕЧАТ)	

Купувач:..... Тел:.....

Адрес:.....

Запознат съм и приемам условията на гаранцията!

Стоката е изпробвана и предадена с пълна комплектация и документация!

.....
(Подпис на купувача)

С тази гаранционна карта НЮ ВИЖЪН БУТИК ЕООД, със седалище и адрес на управление гр. София, 1766, Околовръстен път 265, Хипермаркет Технополис, поема настоящите гаранционни задължения към потребителите и определя реда за извършване на рекламации при доказани гаранционни събития. Тази гаранция се отнася за дефекти, възникнали в процеса на нормална експлоатация по време на гаранционния период и не ограничава по никакъв начин действащите закони и други задължителни разпоредби в Република България.

Търговците и продавачите на едро и дребно нямат право да допълват или да изменят условията на тази гаранция.

Гаранционният срок започва да тече от датата на покупка, а при лизинг – от датата на получаване на стоката.

Настоящата търговска гаранция е валидна само на територията на Република България.

I. Информация за правата на потребителите, произтичащи от гаранцията по чл. 112 -115 от Закона за защита на потребителите:

Чл. 112. (1) При несъответствие на потребителската стока с договора за продажба, потребителят има право да предяви рекламация, като поиска от продавача да приведе стоката в съответствие с договора за продажба. В този случай потребителят може да избира между извършване на ремонт на стоката или нейната замяна с нова, освен ако това е невъзможно или избраният от него начин за обезщетение е непропорционален в сравнение с другия.

(2) Смята се, че даден начин за обезщетяване на потребителя е непропорционален, ако неговото използване налага разходи на продавача, които в сравнение с другия начин на обезщетяване са неразумни, като се вземат предвид:

- стойността на потребителската стока, ако нямаше липса на несъответствие;
- значимостта на несъответствието;
- възможността да се предложи на потребителя друг начин на обезщетяване, който не е свързан със значителни неудобства за него.

Чл. 113. (1) (Нова - ДВ, бр. 18 от 2011 г.) Когато потребителската стока не съответства на договора за продажба, продавачът е длъжен да я приведе в съответствие с договора за продажба.

(2) (Предишна ал. 1 - ДВ, бр. 18 от 2011 г.) Привеждането на потребителската стока в съответствие с договора за продажба трябва да се извърши в рамките на един месец, считано от предявяването на рекламацията от потребителя.

(3) (Предишна ал. 2, изм. - ДВ, бр. 18 от 2011 г.) След изтичането на срока по ал. 2, потребителят има право да развали договора и да му бъде възстановена заплатената сума или да иска намаляване на цената на потребителската стока съгласно чл. 114.

(4) (Предишна ал. 3 - ДВ, бр. 18 от 2011 г.) Привеждането на потребителската стока в съответствие с договора за продажба е безплатно за потребителя. Той не дължи разходи за експедиране на потребителската стока или за материали и труд, свързани с нейния ремонт, и не трябва да понася значителни неудобства.

(5) (Предишна ал. 4 - ДВ, бр. 18 от 2011 г.) Потребителят може да иска и обезщетение за претърпените вследствие на несъответствието вреди.

Чл. 114. (1) При несъответствие на потребителската стока с договора за продажба и когато потребителят не е удовлетворен от решаването на рекламацията по чл. 113, той има право на избор между една от следните възможности:

- разваляне на договора и възстановяване на заплатената от него сума;
- намаляване на цената.

(2) Потребителят не може да претендира за възстановяване на заплатената сума или за намаляване цената на стоката, когато търговецът се съгласи да бъде извършена замяна на потребителската стока с нова или да се поправи стоката в рамките на един месец от предявяване на рекламацията от потребителя.

(3) (Нова - ДВ, бр. 61 от 2014 г., в сила от 25.07.2014 г.) Търговецът е длъжен да удовлетвори искане за разваляне на договора и да възстанови заплатената от потребителя сума, когато след като е удовлетворил три рекламации на потребителя чрез извършване на ремонт на една и съща стока, в рамките на срока на гаранцията по чл. 115, е налице следваща поява на несъответствие на стоката с договора за продажба.

(4) (Предишна ал. 3 - ДВ, бр. 61 от 2014 г., в сила от 25.07.2014 г.) Потребителят не може да претендира за разваляне на договора, ако несъответствието на потребителската стока с договора е незначително.

Чл. 115. (1) Потребителят може да упражни правото си по този раздел в срок до две години, считано от доставянето на потребителската стока.

(2) Срокът по ал. 1 спира да тече през времето, необходимо за поправката или замяната на потребителската стока или за постигане на споразумение между продавача и потребителя за решаване на спора.

(3) Упражняването на правото на потребителя по ал. 1 не е обвързано с никакъв друг срок за предявяване на иск, различен от срока по ал. 1.

II. Търговската гаранция не оказва влияние върху правата на потребителите, произтичащи от гаранцията по чл. 112-115 от Закона за защита на потребителите. Независимо от търговската гаранция, продавачът отговаря за липсата на съответствие на потребителската стока с договора за продажба съгласно гаранцията по чл. 112-115 от Закона за защита на потребителите.



Производител: Véritable® - Франция ; Дистрибутор: "Ню Вижън Бутик" ЕООД

Офис: гр. София, ул. Иван Багрянов 19А ; Тел: 02 / 962 86 86; 0888 705 116

www.vip-giftshop.com ; www.cookandhome.bg